

AE 403 Indicateur

Software rev: V 1.00 & above



SOMMAIRE

P.N. 1.10.0.0.13103, Rev B5, Octobre 2020

1.0	INTRODUCTION	1
2.0	CARACTERISTIQUES	2
3.0	INSTALLATION	3
3.1	EMPLACEMENT DE L'INDICATEUR	3
3.2	LISTE DES ACCESSOIRES	3
3.3	REGLAGES DES BALANCES	4
3.4	CONNEXIONS	4
3.4.1	Connexion du capteur au connecteur	4
3.4.2	Connexion du capteur à la carte	5
3.4.3	Connexion de la RS-232 au connecteur	5
3.4.4	Connexion de la RS-232 à la carte	5
3.4.5	Connexion de pilotes relais	6
4.0	DESCRIPTIONS DES TOUCHES	7
5.0	AFFICHEURS	8
6.0	fonctionnement	8
6.1	REMISE A ZERO DE L’AFFICHAGE	8
6.3	PESAGE D’UN ECHANTILLON	10
6.4	CHANGEMENT DE L’UNITE DE PESAGE	10
6.5	PRE-REGLER LA TARE	10
6.6	COMPTAGE DE PIECES	10
6.7	CONTROLE DE PESEE	11
6.8	TOTAL ACCUMULE	13
6.9	PESAGE EN POURCENTAGE	14
6.10	PESAGE D’ANIMAUX (Dynamique)	15
6.10.1	Procédure de pesage d’animaux	15
6.11	PESAGE D’ANIMAUX 2 (dynamique 2)	16
6.11.1	Procédure de pesage d’animaux 2	16
6.12	FONCTION HOLD/ PEAK	17
7.0	PARAMETRES UTILISATEUR	18
7.1	PARAMETRES DE LA BALANCE	18
7.2	PARAMETRES RS-232	19
7.2.1	Print settings	20
7.2.2	Paramètres de PC	21
7.2.3	Réglages des commandes	21
8.0	FONCTIONNEMENT DE LA BATTERIE	22
9.0	INTERFACE RS-232	22
9.1	FORMAT DES COMMANDES D’ENTRÉES	27
10.0	INTERFACE RELAIS	28
11.0	CALIBRAGE	29
12.0	CODES D’ERREUR	30
13.0	REPLACEMENT DES PIÈCES ET ACCESSOIRES	31
14.0	INFORMATION DE SERVICE	31
	INFORMATION SUR LA GARANTIE	32

1.0 INTRODUCTION

- L'indicateur AE 403 fournit à l'utilisateur l'électronique nécessaire pour construire un système de pesage précis, rapide et polyvalent.
- Les fonctions inclus le pesage, pesage de contrôle, le comptage de pièces, pesée d'animaux et le pesage en pourcentage.
- Le système comprend le suivi automatique du zéro, une alarme sonore pour contrôler le poids, la tare semi-automatique et une fonction qui permet l'accumulation de poids individuels ou le comptage pouvant être enregistré et le total rappelé.
- Les indicateurs possèdent une interface RS-232 bidirectionnelle pour communiquer avec un PC ou une imprimante.
- Les sorties RS-232 comprennent une Heure en Temps Réel, le texte en Anglais, Allemand, Français, Espagnol, Italien ou Portugais et les données requises pour les rapports de BPL.
- L'indicateur peut être utilisé avec des plates-formes ayant de 1 à 4 capteurs.
- La batterie interne rechargeable et l'enceinte classée IP-67 en font un système de pesage entièrement portable et très résistant.

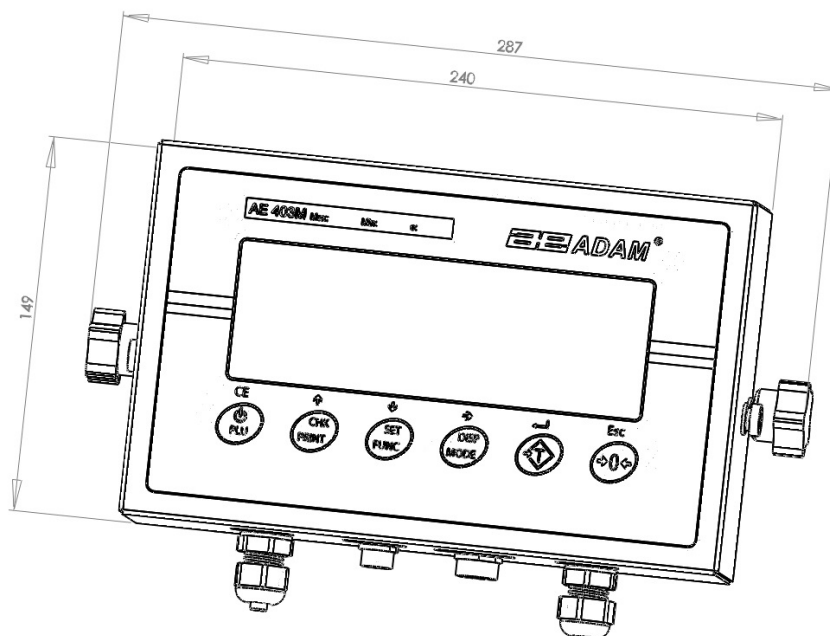



2.0 CARACTERISTIQUES

Ratio Résolution Externe	1/1000-1/30000
Erreur non-linéaire	±0.016% F.S
Portée du signal d'entrée du transducteur	0-20mV
Capacité pilote capteur	Jusqu'à 4, 350Ω ou 1000Ω capteur
Excitation capteur	+ 5V DC
Connexion Capteur	Connexion 6 fils (2 x excitation, 2 x sens, 2 x signal) plus terre.
Calibrage	Externe automatique
Temps de Stabilisation	2 secondes en général
Alimentation	Batterie rechargeable 6V 4.5Ah et Alimentation adaptateur AC/DC 12V 800mA
Consommation d'énergie	0.1VA
Dimension Totale	287 x 240 x 149 mm (crochet inclus)
Structure de l'indicateur	Indicateur : class IP 67 inox
Poids Net	2.8 kg
Température de fonctionnement	0C-40C
Humidité de fonctionnement	≤85% RH
Applications	Indicateur de pesage à usage général
Fonctions	Pesage, contrôle de pesée, comptage de pièces, accumulation en mémoire, pesage d'animaux, pesage en pourcentage, Peak hold (affichage de pointe de charge)
Afficheur	6 chiffres, chiffres de 40mm de haut, afficheur LCD avec rétro-éclairage
Unités de mesure	Grammes, Kilogramme, Livres, ounce, pound/ounce; Newton;
Symbole indicatif	Batterie; stable; poids net; zero set; Animal Weighing; Hold
Interface	Interface RS-232 bidirectionnelle

3.0 INSTALLATION

3.1 EMBLACEMENT DE L'INDICATEUR

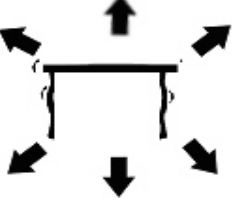
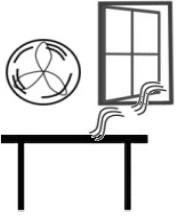
	<ul style="list-style-type: none">• L'indicateur ne doit pas être placé dans un endroit réduisant la précision• Évitez les températures extrêmes. Ne pas le placer sous les rayons directs du soleil ou proche d'un ventilateur ou climatiseur.
	<ul style="list-style-type: none">• Évitez les tables ou surfaces inadaptées.• Évitez les sources de tension. Ne pas utiliser près de grands utilisateurs d'électricité tels que les équipements de soudage ou de gros moteurs.
	<ul style="list-style-type: none">• Ne pas placer à proximité de machines vibrantes.
	<ul style="list-style-type: none">• Évitez les mouvements de l'air tels que des ventilateurs ou les ouvertures de portes. Ne pas placer près des fenêtres ouvertes ou les bouches de climatisation.• Gardez l'indicateur propre. Ne pas empiler des objets sur l'indicateur quand il n'est pas utilisé.

3.2 LISTE DES ACCESSOIRES

Votre colis contient-

- ✓ Un adaptateur AC
- ✓ Un indicateur
- ✓ Un crochet de montage au mur et sa fixation
- ✓ Un manuel d'utilisation

3.3 REGLAGES DES BALANCES

- Branchez le bloc d'alimentation au connecteur situé sous la balance. Appuyez sur [On/Off]. Le numéro de révision du logiciel s'affiche, suivi par un auto-test affichant tous les chiffres avant que le zéro soit affiché avec l'unité de pesage qui a été sélectionné en dernier.

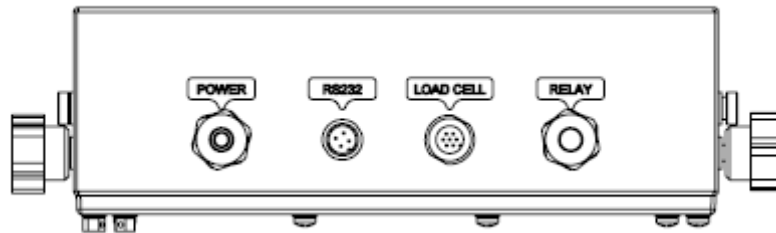

3.4 CONNEXIONS

Selon le modèle que vous avez acheté, la connexion du capteur peut varier :

3.4.1 Connexion du capteur au connecteur

Voir figure 1

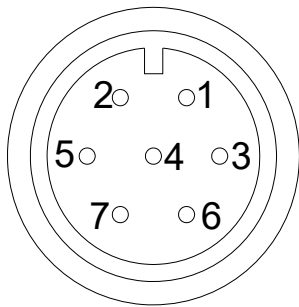

1: Pin +S,	+Capteur
2: Pin +E	+Alimentation
3: Pin Shield	Blindage
4: Pin -E	-Alimentation
5: Pin -S	-Capteur
6: Pin +IN	+Capteur
7: Pin -IN	-Signal

Vu arrière de l'indicateur

Note:

Pour un capteur 4 fils, connectez +Excitation et +Sens du capteur ensemble au connecteur et -Excitation et -Sens ensemble au connecteur.

3.4.2 Connexion du capteur à la carte

Voire figure 2



Carte (Bornier de Connexion)		
1: Broche +S,	+Capteur	E+
2: Broche +E	+Alimentation	Avcc
3: Broche -E	-Alimentation	Avss
4: Broche -S	-Capteur	E-
5: Broche AGND	Blindage	Sh
6: Broche +IN	+Signal	S+
7: Broche -IN	-Signal	S-

S'il n'y a pas de connecteur sur l'extérieur du boîtier, vous devrez connecter le capteur directement à la carte.

3.4.3 Connexion de la RS-232 au connecteur

L'interface série RS-232 est un connecteur comme le montre la figure 3 :

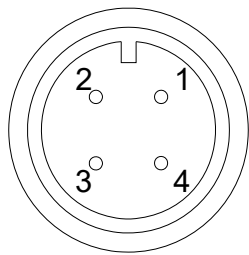

- 1: Pin GND, Signal de terre
- 2: Pin RXD, Réception des données
- 3: Pin TXD, Transmission des données

Vu arrière de l'indicateur

Voir section 9 pour plus de détails concernant l'interface RS-232.

3.4.4 Connexion de la RS-232 à la carte

Voir figure 4

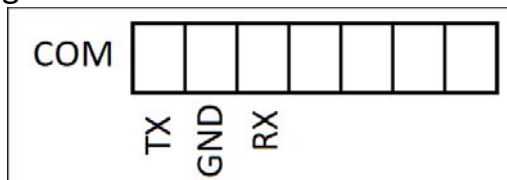

- PIN TXD, Transmitted Data
- PIN GND, Signal Ground
- PIN RX, Received Data

S'il n'y a pas de connecteur sur l'extérieur du boîtier, vous devrez connecter la RS 232 directement sur la carte.

3.4.5 Connexion de pilotes relais

La sortie de pilote de relais se situe sur la carte électronique à l'intérieur de l'indicateur. Pour y accéder, vous devez enlever les 6 vis de fixation de l'avant vers l'arrière du boîtier. Passer les fils du relais à travers l'œillet du panneau arrière. Les fils se connectent au PCB en utilisant le bornier P1.

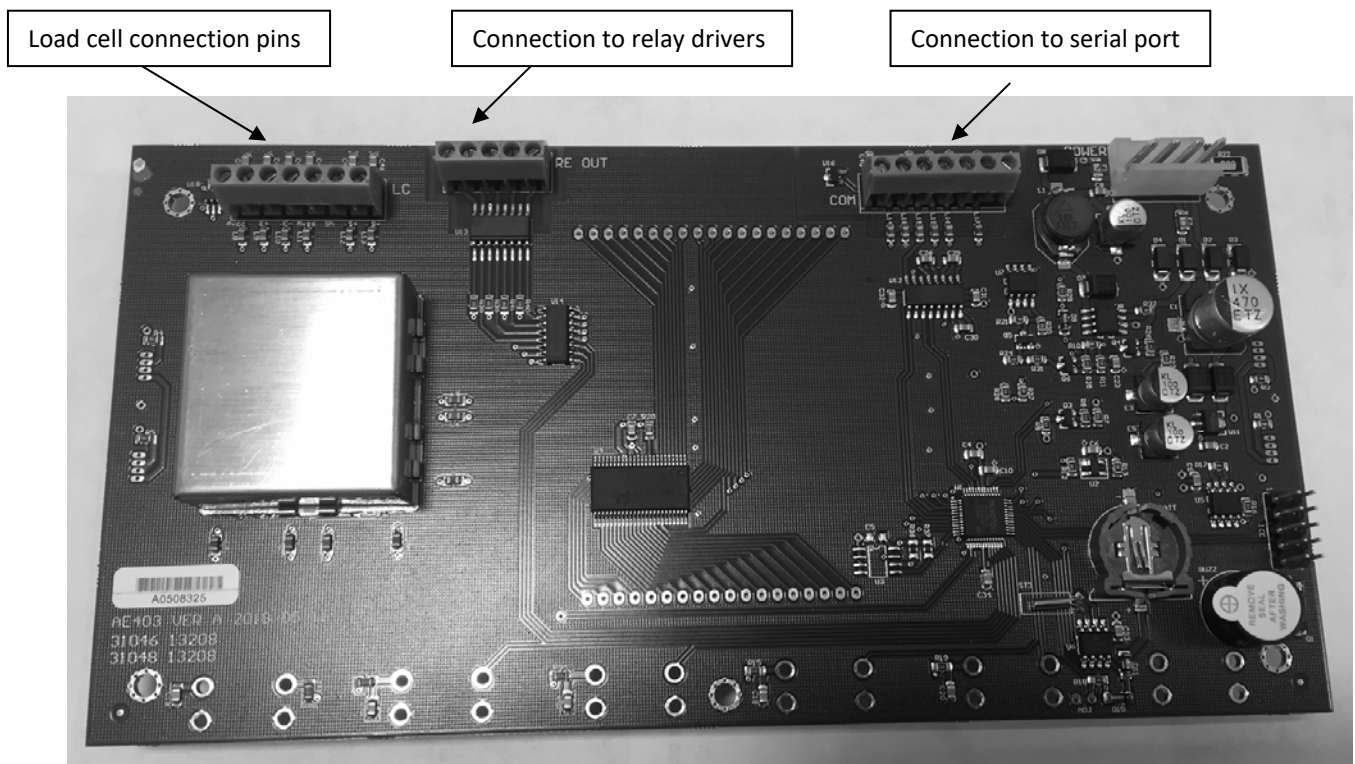
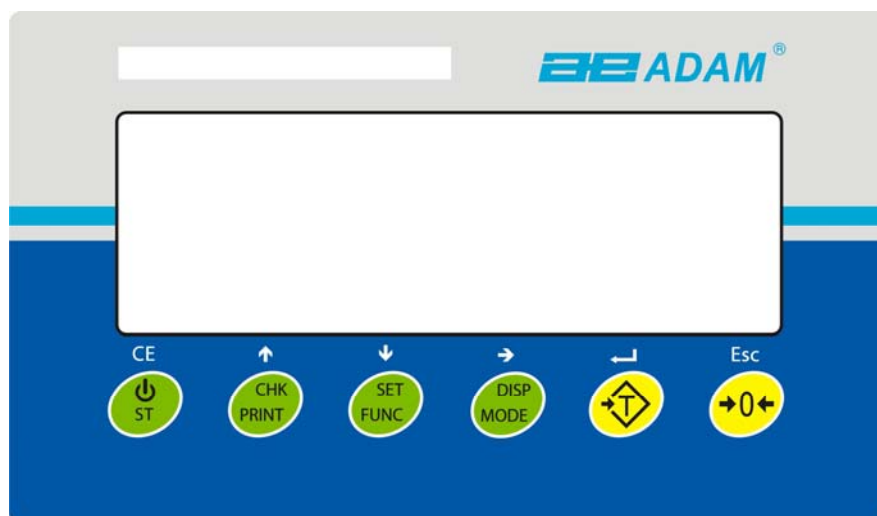





FIGURE 5 CARTE ELECTRONIQUE AE403

Pour contrôler les relais le circuit a besoin d'une tension externe compatible aux relais utilisés. Voir section 10 pour plus d'informations.

4.0 DESCRIPTIONS DES TOUCHES



 [Tare/↵]	<p>Si proche de zéro, définit le point zéro pour toutes les mesures suivantes. L'écran affiche zéro.</p> <p>Tare la balance. Enregistre le poids actuellement sur la balance comme valeur de tare, soustrait la valeur de la tare du poids brut et affiche les résultats.</p> <p>Une fonction secondaire,  étant d'utiliser la touche "Entrer" lors du réglage de la valeur pour les paramètres.</p>
[CHK/PRINT/↑]	<p>CHK: Sélectionne le contrôle de poids. Utilisé pour définir les limites de poids Bas/Haut durant du contrôle de poids.</p> <p>PRINT (Imprimer) : Envoie les résultats vers un PC ou une imprimante en utilisant l'interface RS-232. Ajoute aussi la valeur dans la mémoire d'accumulation si la fonction accumulation n'est pas automatique.</p> <p>↑: Bouton directionnel vers le haut pour défiler. Également utilisé pour incrémenter les chiffres actifs lors du réglage d'une valeur pour les paramètres.</p>
[Disp/Mode/→]	<p>Sélectionne l'unité de pesage affiché à partir de ceux qui sont activés. Voir le paramètre rs1 dans la section 7.2.</p> <p>Une seconde fonction, → sert à déplacer le chiffre actif/clignotant vers la droite pendant le réglage des valeurs pour les Paramètres.</p>
[Func/Set/↓]	<p>Sélectionne les fonctions de la balance. Si la balance est en train de peser, elle sélectionnera le comptage de pièces. Si elle n'est pas en mode pesage, elle fera revenir l'utilisateur au pesage.</p> <p>Une seconde fonction (SET) fera apparaître le menu des réglages. Également utilisés pour définir les valeurs utilisées pour les paramètres.</p>
[→0←/Esc]	<p>Utilisé pour mettre à zéro la balance.</p> <p>Une seconde fonction (ESC) sert à revenir au fonctionnement normal lorsque la balance est au mode paramétrages.</p>
 / ST/ CE]	<p>Allumer et éteindre l'indicateur.</p> <p>ST: Fonction secondaire qui permet à l'utilisateur d'enregistrer/rappeler les limites de contrôle de poids.</p>

5.0 AFFICHEURS

L'écran LCD affichera une valeur et une unité à droite des chiffres.

De plus les LED au-dessus de l'écran s'allumeront lorsqu'un poids sera au-dessous ou au-dessus des limites du contrôle de pesée.

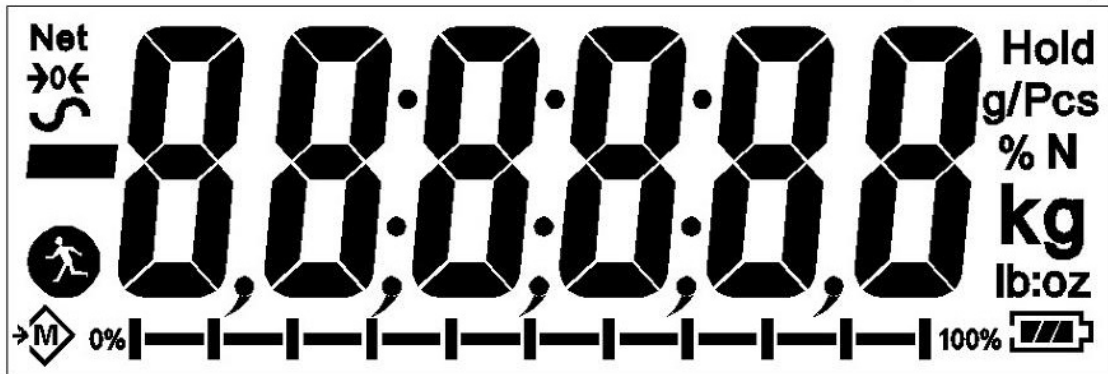

Les autres symboles s'allumeront quand un poids a été taré (NET), si la balance est à zéro et stable, si une valeur a été enregistrée en mémoire ou quand la fonction de pesage d'animaux a été activée. Le symbole d'une batterie s'allumera indiquant l'état de charge de la batterie interne.

6.0 FONCTIONNEMENT

6.1 REMISE A ZERO DE L’AFFICHAGE

- Vous pouvez appuyer sur [**→0←/Esc**] à tout moment pour régler le point zéro. Ceci est utile lorsque le plateau est vide. Vous pouvez seulement mettre à zéro un poids allant jusqu'à un maximum de 20% de la capacité de la balance. Quand le zéro est obtenu l'écran affichera un indicateur pour zéro.

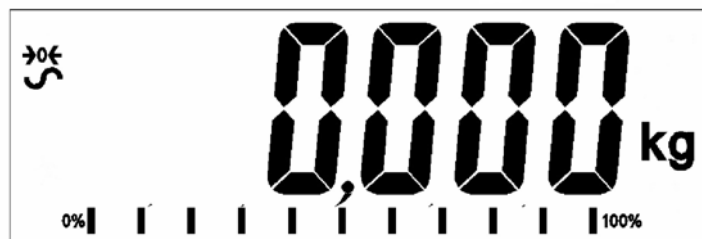

- L'indicateur a une fonction automatique de remise à zéro pour prendre en compte les dérives mineures ou accumulation de matières sur le plateau. Cependant vous pourrez avoir besoin d'appuyer sur [**→0←/Esc**] pour remettre à zéro l'indicateur si de faibles quantités de poids sont affichées lorsque le plateau est vide.

6.2 TARE

- Mettre à zéro en appuyant sur [**→0←/Esc**] si nécessaire. L'indicateur "ZERO" sera allumé. **→0←**

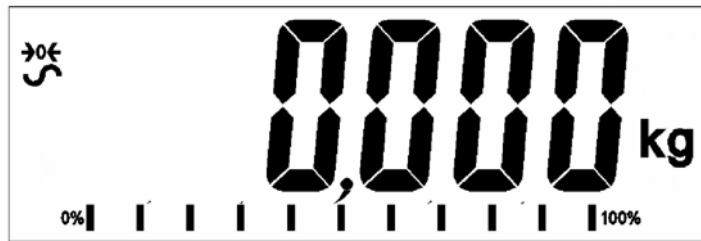

- Placez un récipient sur le plateau d'une balance de pesage connectée, une valeur de son poids sera affichée.
- Appuyez sur [**Tare/⇐**] pour tarer la balance. Le poids qui était affiché est enregistré comme valeur de tare et cette valeur est soustraite de l'écran, laissant le zéro affiché. L'indicateur "NET" sera affiché. Lorsqu'un produit est ajouté, seulement le poids net du produit sera indiqué. La balance pourra être tarée une seconde fois si un autre type de produit doit être ajouté au premier. De nouveau seulement le poids qui est ajouté après la tare sera affiché.

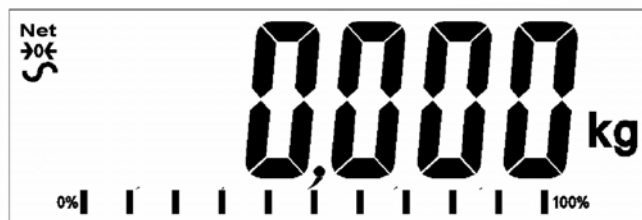

- Quand le récipient est retiré, une valeur négative sera affichée. Si la balance a été juste tarée avant le retrait du récipient alors cette valeur est le poids brut du récipient plus tous les produits qui ont été enlevés. L'indicateur de "ZERO" sera allumé indiquant que le plateau est de retour dans la même condition dans laquelle elle se trouvait lorsque le zéro avait été précédemment réglé.
- Pour effacer une valeur de Tare, appuyez sur [**→0←/Esc**] quand le plateau est vide.

6.3 PESAGE D'UN ECHANTILLON

Pour déterminer le poids d'un échantillon, premièrement faite la tare du récipient vide s'il doit être utilisé et ensuite placez l'échantillon dans celui-ci. L'écran affichera le poids net de l'échantillon et les unités de poids actuellement utilisées.

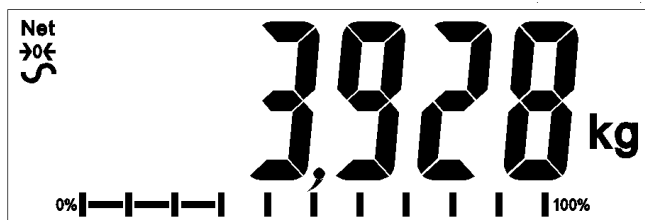

6.4 CHANGEMENT DE L'UNITE DE PESAGE

Pour changer l'unité de pesage, appuyez sur **[Unit/Mode]**. Appuyez encore une fois pour aller à l'unité suivante dans la liste.

6.5 PRE-REGLER LA TARE

Pour prédéfinir une valeur du poids de la tare, appuyez sur et maintenez **[Tare/↵]**. L'écran affichera une unité clignotante qui peut être augmentée ou diminuée en utilisant **↑** ou **↓** et **→** pour se déplacer vers le chiffre suivant.

Une fois que vous aurez défini la taille de l'échantillon souhaité, appuyez sur **[Tare/↵] key**.

6.6 COMPTAGE DE PIECES

Si le comptage de pièces est activé, il est possible de compter les pièces en utilisant un échantillon de pièces pour déterminer le poids moyen d'une pièce.

- Avant de commencer, tarez le poids de tout container utilisé, laissant le container vide sur la balance. Placez un nombre connu de pièces dans le container, si utilisé. Le nombre devra correspondre aux options du comptage de pièces par ex. 10, 20, 50, 100 ou 200 pièces.
- Appuyez sur **[Func/Set]** pour sélectionner le mode de pesage.
- Utilisation des boutons directionnels **↑** ou **↓**, permet de naviguer vers le mode comptage de pièces, "**Count**" sera affiché sur l'écran. Appuyez sur **[Tare/↵]** pour confirmer.
- Une fois dans le mode comptage de pièces, l'indicateur "**Pcs**" apparaîtra à droite de l'écran. Placez un échantillon sur la balance et appuyez sur **[Disp/Mode]**.

- L'écran affichera alors une unité clignotante qui peut être augmentée ou diminuée en utilisant les boutons ↑ ou ↓. Une fois que vous aurez défini la taille de l'échantillon désirée, appuyez sur **[Tare/←]** key.
- De là vous retournerez à l'écran de comptage de pièces principal qui affichera le nombre de pièces assignées au poids sur la balance. Ajouter ou enlever un poids un poids provoquera le changement du nombre de pièces en relation avec le poids par pièce.

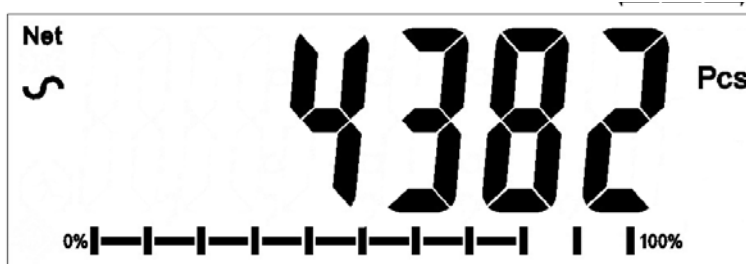

- Appuyez sur **[Func/Set]** pour changer le mode.

6.7 CONTROLE DE PESEE

Le contrôle de pesée est une procédure provoquant l'allumage des voyants (et d'un signal sonore si ce dernier est activé) lorsque le poids sur la balance correspond ou dépasse les valeurs enregistrées dans la mémoire. La mémoire garde les dernières valeurs de limites hautes et basses lorsque l'appareil est éteint. L'utilisateur peut définir l'une ou l'autre ou les deux limites décrites ci-dessous.

Les limites peuvent être définies lorsque la balance est dans les modes pesage ou comptage de pièces. Après que limites aient été fixées, la fonction de contrôle du poids est activée.

Lorsqu'un poids est placé sur la balance, les LED au-dessus de l'écran indiqueront si le poids est supérieur ou inférieur aux limites et l'alarme sonore retentira comme décrit ci-dessous, si l'alarme est activée

- Appuyez sur **[Func/Set]** pour sélectionner le mode de pesage.
- En utilisant les boutons ↑ ou ↓, défilez dans le mode normal de pesage, "**Weight**" sera affichée à l'écran. Appuyez sur **[Tare/←]** pour confirmer.
- Une fois en mode de pesage normal, maintenez **[CHK/PRINT]** pendant 2-3 secondes. "**Hi**" apparaîtra dans l'écran suivi par une valeur sur l'écran avec le chiffre clignotant.
- Pour déterminer la limite haute, utilisez la touche directionnels ↑ ou ↓ pour faire défiler les nombres 1-9 et → pour aller vers le chiffre suivant. Appuyez sur **[Tare/←]** pour confirmer.
- Une fois confirmé, "**Lo**" apparaîtra dans l'afficheur suivi par une valeur sur l'écran avec un chiffre clignotant.
- Pour déterminer la limite basse, suivez la même procédure que précédemment en utilisant les boutons directionnels pour faire défiler et **[Tare/←]** pour confirmer.

- Une fois confirmé vous retournerez à l'écran de pesage normal. En plaçant un objet sur la balance l'indicateur de l'écran deviendra rouge, jaune ou vert, cela dépend si la valeur est environ égale, en-dessous ou au-dessus des limites de poids définies.

Pour le contrôle de poids dans le mode comptage de pièce, utilisez les boutons directionnels ↑ ou ↓, naviguez dans le mode comptage de pièce, "**Count**" apparaîtra à l'écran. Appuyez sur [**Tare/↵**] pour confirmer et suivez la même procédure comme énoncé ci-dessus.

Les sorties relais et le contrôle de poids

Les sorties relais sont des pilotes à collecteur ouvert pour contrôler un relais externe. Les relais seront actifs lorsque la LED correspondante est allumée pendant le contrôle de pesée. La sortie ZERO du relais sera allumée quand la balance indique que l'écran est à zéro.

LES DEUX LIMITES REGLEES	Le rétro-éclairage de l'écran deviendra vert quand le poids est entre les limites.	CHK bP = In / out / off L'alarme sonore retentira quand le poids est entre les limites, par ex. OK F3 bEP = bP OtL L'alarme retentira si le poids est en dehors des limites.
LIMITE BASSE REGLEE LIMITE HAUTE réglée sur zéro	L'écran sera orange quand le poids est inférieur à la limite Basse. Au-dessus de la limite Basse le rétro-éclairage de l'écran sera vert.	CHK bP = In L'alarme ne s'activera pas lorsque le poids est inférieur à la limite basse. Au-dessus de la limite basse l'alarme sonore retentira. CHK bP = Out L'alarme sonore retentira lorsque le poids est inférieur à la limite basse.
LIMITE HAUTE REGLEE LIMITE BASSE réglée sur zéro	Le rétro-éclairage de l'écran sera rouge jusqu'à ce que la limite Haute soit atteinte, puis vert au-dessus de la limite Haute. L'alarme s'activera au-delà de la limite haute.	CHK bP = In L'alarme s'activera quand le poids est inférieur à la limite Haute. Au-dessus de la limite Haute l'alarme sera éteinte. CHK bP = Out Lors du réglage du bP OtL l'indicateur sonore se mettra en marche en-dessous de la limite Haute avec le rétro-éclairage rouge. L'alarme sera éteinte quand le poids est en-dessous de la limite Haute, allumée quand il est au-dessus de la limite Haute.
LES DEUX LIMITES SONT REGLEES. LA LIMITE BASSE EST PLUS GRANDE QUE LA LIMITE HAUTE	Cette condition n'est pas autorisée.	

NOTE: Le poids doit être supérieur à 20 divisions de balance afin que le contrôle de pesée puisse fonctionner. Au-dessous de 20 divisions de balance les LED ne s'allumeront pas et l'alarme ne fonctionnera pas.

La fonction de contrôle de pesée peut être réglée pendant le Pesage ou le Comptage de pièces en entrant les valeurs des limites basse ou/et haute par l'utilisateur. Les limites sont affichées en **kg (ou Lb)** ou **pcs** respectivement.



Contrôle de pesée lors du comptage de pièces

Pour désactiver la fonction de contrôle de pesée, entrez zéro dans les deux limites en appuyant sur **[Func/Set]** lorsque les limites en cours sont affichées pendant le réglage de la procédure, ensuite appuyez sur **[Tare/←]** pour enregistrer les valeurs zéro.

Les valeurs réglées pour le contrôle de pesée resteront en mémoire lorsque les unités de pesage ou la fonction change vers le comptage de pièces mais elles ne seront pas activées. Elles deviendront de nouveau actives quand l'unité de pesage ou le comptage de pièces qui était actif au moment où les limites ont été réglées sont réactivées.

6.8 TOTAL ACCUMULE

- La balance peut être réglée pour accumuler manuellement en appuyant **[CHK/ Print]** ou automatiquement quand un poids est retiré de la balance. La fonction d'accumulation est disponible durant le pesage ou le comptage de pièces. Cependant la mémoire est effacée si les unités de pesage ou les fonctions sont changées.
- Quand le poids (ou comptage) affiché est enregistré en mémoire, l'écran affichera "ACC 1" et ensuite le total en mémoire pendant 2 secondes avant de retourner au pesage. L'interface RS-232 enverra les données avec l'imprimante ou le PC.
- Retirez le poids, permettant à la balance de retourner au zéro et mettez un second poids sur le plateau. Quand cette valeur est enregistrée, l'écran affichera "ACC 2", ensuite le nouveau total et finalement la valeur du second poids. Répétez cette opération autant de fois que nécessaire pour ajouter toutes les valeurs en mémoire.
- Pour voir le total en mémoire, appuyez sur **[CHK/Print]** lorsqu'il n'y a pas de poids sur la balance. L'écran affichera le nombre d'entrées et le total.
- Pour effacer la mémoire (régler la valeur à zéro) appuyez sur **[Power/ST]** au moment où les totaux sont affichés, "Clear" clignotera sur l'écran pendant 2-3 secondes puis reviendra à l'écran de pesage habituel.

6.9 PESAGE EN POURCENTAGE

La balance peut être réglée pour accomplir le pesage en pourcentage.

La balance utilisera une masse sur le plateau comme poids référence égal à 100%.

- Appuyez sur **[Func/Set]** pour sélectionner le mode de pesage.
- En utilisant les boutons directionnels ↑ ou ↓, naviguez dans le mode de pesage en pourcentage, “Percent” sera indiqué à l’écran. Appuyez sur **[Tare/←]** pour confirmer.
- Une fois dans le mode pourcentage, le symbole “%” apparaîtra à droite de l’écran.



- Retirez le poids échantillon. Ensuite tout autre poids placé sur la balance sera affiché dans un pourcentage de l’échantillon initial. Par exemple, si 3500g est mis sur la balance et que le pesage en pourcentage est sélectionné, l’écran affichera 100.0%. Retirez le poids de 3500g et mettez un poids de 3000g. L’écran affichera 85.7% comme 3000g est 85.7% de 3500g.



- Le nombre de points décimaux dépendra du poids utilisé en comparaison avec la capacité du système. Un poids plus faible affichera “100%” tandis qu’un poids plus important pourrait afficher “100.00%”.
- Si la balance affiche aucun poids quand vous êtes entre dans cette fonction, alors l’utilisateur doit entrer manuellement le poids devant être réglé à 100% comme décrit ci-dessous.
- Faire un poids de référence de 100% sur le plateau.
- Appuyez sur **[Disp/Mode]**. L’écran indiquera 100%.
- Le poids entré doit être plus grand que 50 divisions de balance.
- Appuyez sur **[Func/Set]** pour sélectionner un nouveau mode de pesage.

NOTE:

La valeur affichée peut évoluer d’un grand nombre de façon inattendue si de faibles poids sont utilisés pour définir le poids de référence de 100%. La balance contrôle si le poids est trop faible et affiche une erreur 7.

6.10 PESAGE D'ANIMAUX (DYNAMIQUE)

L'indicateur peut être réglé sur le pesage d'animaux (dynamique) pour peser n'importe quel objet instable ou en mouvement.

L'indicateur utilisera un filtre spécial pour minimiser les effets de tout mouvement pendant le déplacement de l'animal ou à cause d'échantillon instable sur la balance.

- Appuyez sur **[Func/Set]** et faites défiler la liste des fonctions en utilisant les touches directionnelles ↑ et ↓.
- Appuyez sur **[Tare/↵]** pour entrer le pesage d'animaux. L'écran affichera "**LOAD**" et le symbole de pesage d'animaux (dynamique). La balance est maintenant prête à peser un animal ou un échantillon instable sur le plateau de la balance.
- Pour utiliser la fonction de pesage d'animaux, il est nécessaire de régler la quantité de filtre requis pour l'objet devant être pesé. Plus les animaux seront actifs et plus le niveau de filtres devra être important pour donner un résultat stable. Appuyez sur **[Disp/Mode]**. L'écran affichera "Flt x" où x est une valeur de 1 à 5. Plus importante est la valeur et plus fort sera le filtre. Pour augmenter la valeur, appuyez sur **[↑]** et ensuite appuyez sur **[Tare/↵]** pour la valider.

6.10.1 Procédure de pesage d'animaux

- Avec le plateau de pesée de la balance vide l'écran affichera "**LOAD**". Placez un récipient ou une couverture sur le plateau et appuyez sur **[→0←/Esc]** pour ôter le poids du récipient ou bien des couvertures, un appuie long sur **[Tare/↵]** maintiendra la valeur du récipient ou de la couverture comme "**NET**".
- Placez l'animal ou l'échantillon devant être pesé sur le plateau.
- Appuyez sur **[Tare/↵]** pour lancer la prise de mesure. L'écran affichera les mesures en direct jusqu'à ce qu'un poids stable soit déterminé. Le temps nécessaire pour que la valeur se stabilise dépendra du réglage des paramètres du filtre de la première étape.
- Lorsqu'une lecture stable est trouvée, l'écran affichera cette valeur et sera bloqué jusqu'à ce que **[→0←/Esc]** soit actionnée. L'écran affichera le symbole "**Hold**" tandis que l'afficheur est bloqué.



- Pour peser un second objet, appuyez sur **[→0←/Esc]** et l'écran affichera **"LOAD"** et la fonction sera prête pour une nouvelle prise de mesure, si nécessaire mettez la balance à zéro, appuyez de nouveau sur **[→0←/Esc]** et placez ensuite l'animal suivant sur la balance. La balance détectera le nouveau poids et la bloquera comme précédemment.
- La balance restera dans le mode de pesage d'animaux jusqu'à ce qu'un nouveau mode soit sélectionné à l'aide de la touche **[Func/ Set]** et **[Tare/↵]** pour entrer.

6.11 PESAGE D'ANIMAUX 2 (DYNAMIQUE 2)

La balance peut être réglée pour le pesage d'animaux 2 (dynamique) pour le pesage successif de plusieurs objets qui sont instables.

Cette fonction permet à l'utilisateur de prendre le poids de plusieurs objets sur le plateau en une fois, la balance prendra la mesure de tous les objets inclus. La fonction demandera alors à l'utilisateur d'enlever un objet et ensuite le mesurera automatiquement et imprimera le poids de l'objet enlevé. La fonction répètera cette opération jusqu'à ce qu'il n'y ait plus aucun objet ou bien que l'utilisateur arrête la fonction.

- Appuyez sur **[Func/Set]** et faites défiler la liste de fonctions en utilisant les touches directionnelles ↑ et ↓ .
- Appuyez sur **[Tare/↵]** pour entrer le poids de l'animal 2. L'écran affichera **"LOAD"** et le symbole de pesages d'animaux / Dynamique  . La balance est maintenant prête à peser un animal ou un échantillon instable sur le plateau de pesée de la balance.
- Pour utiliser la fonction Pesage d'animaux il est nécessaire de régler le nombre de filtres requis pour l'objet qui doit être pesé. Les animaux les plus actifs nécessiteront un niveau de filtre plus élevé pour obtenir un résultat stable. Appuyez sur **[Disp/Mode]**. L'écran affichera "Flt x" , x étant une valeur de 0 à 5. Plus la valeur est grande et plus le nombre de filtre le sera aussi. Pour incrémenter la valeur montrée appuyez sur [↑] puis appuyez sur **[Tare/↵]** pour accepter.

6.11.1 Procédure de pesage d'animaux 2

- Avec le plateau de pesée vide l'écran de l'indicateur affichera **"LOAD"**. Placez un récipient ou des couvertures sur le plateau et appuyez sur **[→0←/Esc]** pour ôter le poids des récipients ou bien des couvertures, un appui long sur **[Tare/↵]** maintiendra la valeur du récipient et de la couverture comme **"NET"**.
- Placez les animaux ou échantillons qui doivent être pesés sur le plateau.
- Appuyez sur **[Tare/↵]** pour lancer la prise de mesure. L'écran affichera les mesures en direct jusqu'à ce que le poids stable soit déterminé. Le temps nécessaire pour

que la valeur soit stable dépendra du réglage des paramètres du filtre de la première étape.

- Lorsqu'une lecture stable est trouvée, l'écran affichera cette valeur et l'écran se verrouillera pendant 2 secondes. L'écran affichera le symbole "**Hold**" tout en se verrouillant.



- Après le délai de 2 secondes, l'écran affichera alors "**UNLOAD**". Retirez l'un des animaux ou objets et appuyez sur [**Tare/↵**] pour calculer le poids de l'animal enlevé ou objet. L'écran affichera de nouveau les mesures en direct jusqu'à ce qu'un poids stable soit déterminé.
- Quand une lecture stable est trouvée, l'écran affichera cette valeur et l'écran sera verrouillé pendant 2 secondes. L'écran affichera le symbole "**Hold**" tout en se verrouillant.
- Après le délai de 2 secondes, la balance imprimera automatiquement le résultat. Si tous les animaux ou objets ont été retirés, la balance redémarrera la fonction et affichera "**LOAD**", autrement la balance continuera de faire fonctionner la fonction et l'écran affichera "**UNLOAD**", et la fonction continuera de répéter les mesures et d'imprimer jusqu'à ce que tous les animaux ou objets auront été retirés. L'utilisateur peut arrêter/redémarrer la fonction à tout moment en appuyant sur [**→0←/Esc**].
- The scale will remain in the animal weighing mode until a new mode is selected using the [**Func/ Set**] key and [**Tare/↵**] key to enter.

6.12 FONCTION HOLD/ PEAK

- Appuyez sur [**Func/Set**] et faites défiler la liste des fonctions en utilisant les touches directionnelles ↑ et ↓.
- Appuyez sur [**Tare/↵**] pour entrer le mode '**Hold**' ou '**Peak**'. 'Hold' permettra à l'utilisateur de peser un objet et de maintenir une valeur, tandis que la fonction 'Peak' vous permettra d'accomplir de multiples pesages et de d'enregistrer la valeur maximale.
- Placez l'objet à peser sur le plateau, "**hold**" apparaîtra en haut à droite de l'écran.
- Une fois que le poids aura été stabilisé, la valeur du poids restera affichée jusqu'à ce que plus de poids soit ajouté sur le plateau de pesée ou que le mode pesage soit changé.
- Si vous utilisez le mode "**Peak**", le "**Peak**" (maximum) enregistré peut être maintenu dans des intervalles et une fois que le "**Peak**" aura été automatiquement effacé si le "**Peak**" le plus haut n'a pas été enregistré, le délai d'annulation du délai de la fonction "**Peak**" peut être réglé en appuyant

sur **[Unit/ Mode]** et en utilisant les touches directionnelles ↑ et ↓ pour régler l'intervalle du délai d'annulation de la fonction "Peak" en secondes, ou pour le désactiver (OFF) [del 2s – del 10s, or OFF].

- Si "Peak" émis est réglé sur OFF, la touche **[→0←/Esc]** peut être utilisée pour effacer le "Peak" et redémarrer la fonction.

7.0 PARAMETRES UTILISATEUR

L'action d'appuyer sur **[Func/Set]** et de maintenir pendant 2 secondes lors du fonctionnement normal permet à l'utilisateur d'accéder aux paramètres pour personnaliser la balance. Les paramètres sont divisés en 2 groupes:

1. Paramètres de la balance (appuyer sur **[Func/Set]** permettra d'accéder automatiquement).
2. Paramètres RS-232 (accessible en sélectionnant les options de menu 'rs 1' et 'rs 2' dans le menu des paramètres de la balance).

7.1 PARAMETRES DE LA BALANCE

- L'action d'appuyer sur **[Func/C]** et de maintenir pendant 2 secondes lors du fonctionnement normal permet à l'utilisateur d'accéder aux paramètres.
- Faites défiler la liste des fonctions en utilisant les touches directionnelles ↑ et ↓. Appuyez sur **[Tare/↵]** pour entrer un paramètre.
- Appuyez sur **[→0←/Esc]** pour sortir de la section des paramètres de la balance et retourner au pesage normal.

Ce groupe de paramètres est utilisé pour contrôler le fonctionnement de la balance.

Paramètre	Description	Options	Réglages par défaut
Heure	Définir l'heure.	Entrer l'heure manuellement.	00:00:00
Date	Définir le format de la date et réglages. Le format de la date peut être mmddy, ddmmy ou yymmdd en appuyant sur [Pcs/□] , puis entrez la date.	Entrer le format de la date puis la valeur numérique manuellement.	mm:dd:yy
bL	Le rétro-éclairage est réglé pour être toujours allumé et éteint ou automatique si un poids est placé ou une touche actionnée.	oFF on AUTO	AUTO
Power	Désactivé ou incrément de temps déterminé pour éteindre la balance.	0 1 2 5 10 15 Off	2
Key bp	Touche de réglage de l'alarme	On Off	On
Chk bp	Réglage de l'alarme du	In	In

	contrôle de poids	Out Off	
Unit	Active ou désactive les unités de pesée, ne permettra pas de désactiver toutes les unités, au moins une unité doit être activée. Le comptage de pièces peut être active/désactivé.	Kg Grams lb oz lb:oz N (Newtons) PCS	Kg
Auto-Z	Réglage de l'auto zéro	0.5 1 1.5 2 2.5 3	0.5
Filter	Le réglage du filtre lent, normal ou rapide	Slower (plus lent) Slowest (très lent) Faster (plus rapide) Fastest (très rapide) Puis: 1-6	Faster (plus rapide)
Rs 1	Fait apparaître le menu 1 de la RS232. Sont inclus le réglage du PC, des commandes et de l'imprimante.	PC Cmd Print (imprimante)	
Rs 2	Fait apparaître le menu 2 de la RS232	PC Cmd	
S-id	Réglage de l'ID de la balance	Être entré manuellement	000000
U-id	Réglage de l'ID de l'utilisateur	Être entré manuellement	000000
rechar	Indique le temps de recharge	-	-

7.2 PARAMETRES RS-232

Ce groupe de paramètres peut être défini par l'utilisateur pour régler la RS-232 active ou non, le taux de baud, le mode d'impression, le mode accumulation, la langue de la RS-232 et les numéros d'identifiants (ID) de l'utilisateur et de la balance.

- Appuyez sur **[Func/Set]** et maintenez pendant 2 secondes lors du fonctionnement normal de la balance permet à l'utilisateur d'accéder aux paramètres.
- Faire défiler la liste des fonctions en utilisant les touches ↑ et ↓. Appuyez sur **[Tare/←]** pour entrer les paramètres de la 'rs 1' ou 'rs 2' lorsque que cela apparait sur l'écran.
- 'Rs 1' donnera accès aux réglages 'Print', 'PC' et 'Cmd'. 'Rs 2' inclus 'PC' et 'Cmd' seulement. Appuyez sur **[Tare/←]** pour confirmer.
- En entrant un mode, il sera requis que l'utilisateur suive chaque étape de la procédure en entrant les valeurs désirées ou en sectionnant les options listées dans le tableau ci-dessous et en appuyant sur **[Tare/←]** pour confirmer.
- Appuyez sur **[→0←/Esc]** pour sortir de la section des paramètres de la balance et retourner au pesage normal.

7.2.1 Print settings

Paramètres	Description	Options	Réglages par défaut
[baud rate]	Taux de Baud	1200 2400 4800 9600 19200 38400 57600 115200	9600
[Language]	Sélection de la langue	EnGLis (Anglais) FrEnCH (Français) GErmAn (Allemand) SPAn (Espagnol) Portug (Portugais) Itail (Italien)	EnGLis
[Accumulation]	Active ou désactive la fonction Accumulation	on oFF	off
[Printing mode]	Mode Impression – Manuel ou automatique	mAn, AUto P	mAn
[Printer/device]	Sélection de l'imprimante ou appareil vers lequel imprimer	ATP LP50	ATP
[Number of copies]	Sélection du nombre de copies	Copy 1 Copy 2 Copy 3 Copy 4 Copy 5 Copy 6 Copy 7 Copy 8	Copy 1
[Print layout]	Sélection de la mise en page d'impression : complexe ou simple	Comp Simp	Comp
[Line break]	Sélection du nombre de renvoie à la ligne entre les valeurs de poids sur l'étiquette	1 Lfcr 2 Lfcr 3 Lfcr 4 Lfcr 5 Lfcr 6 Lfcr 7 Lfcr 8 Lfcr 9 Lfcr 10 Lfcr	1 Lfcr

La balance accomplira ce qui suit, en fonction des réglages de l'accumulation et de l'impression :

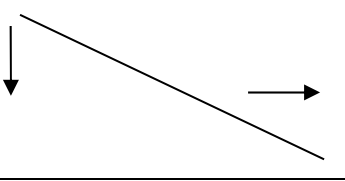
	AC on	AC Off
AUTO	Accumule et imprime automatiquement.	Imprime automatiquement N'accumule pas.
mAn	Accumule et imprime seulement quand [Print/M+/Esc] est actionnée. Si [Print/M+/Esc] est actionnée une seconde fois uniquement le poids est imprimé.	Imprime quand [Print/M+/Esc] est actionné. N'accumule pas.

7.2.2 Paramètres de PC

Paramètre	Description	Options	Réglages par défaut
[baud rate]	Taux de Baud	1200 2400 4800 9600 19200 38400 57600 115200	9600
[Model]	Sélection de la balance/du modèle en train d'être utilisé.	Adam CBK NBL	Adam
[Interval]	Sélection de l'intervalle par seconde pour l'envoi de données vers un PC.	Int 0 (continuous) Int 0.5 Int 1 Int 2	Int 0

7.2.3 Réglages des commandes

Paramètre	Description	Options	Réglages par défaut
[baud rate]	Taux de Baud	1200 2400 4800 9600 19200 38400 57600 115200	9600

8.0 FONCTIONNEMENT DE LA BATTERIE

- Les balances peuvent fonctionner à partir de la batterie si nécessaire. La durée de vie de la batterie est de 90 heures dépendant des capteurs utilisés et de l'usage du rétro éclairage.
- Quand la batterie a besoin d'être chargée, un symbole sur l'écran indiquera moins de barre dans le symbole de la batterie. Une fois que les barres ont disparu la balance fonctionnera encore pendant un court moment avant qu'elle ne s'éteigne automatiquement afin de protéger la batterie.
- Pour charger la batterie, branchez simplement l'adaptateur à l'alimentation secteur. La balance n'a pas besoin d'être allumée.
- La batterie devra être chargée pendant 12 heures pour atteindre sa pleine capacité.
- Proche de l'écran se trouve une LED qui indique l'état de chargement de la batterie. Quand la balance est branchée au secteur la batterie interne se chargera. Si la LED est verte la batterie est pleinement chargée. Si elle est rouge la batterie est pratiquement déchargée et si elle est jaune la batterie est en train d'être chargée.

9.0 INTERFACE RS-232

L'indicateur AE 403 est fourni en standard avec une interface RS-232 bidirectionnelle. Quand la balance est connectée à une imprimante ou à un ordinateur les données seront envoyées avec le poids et l'unité de poids sélectionnée à travers l'interface RS-232.

Caractéristiques:

Sortie des données de pesage par RS-232

Code ASCII

9600 Baud (sélectionnable)

8 bits de données

Pas de parité

Interface série RS-232 est une prise comme illustré en figure 6:

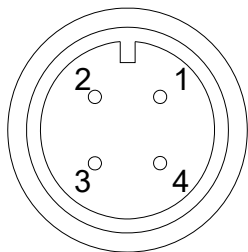

- 1: Pin GND, Signal de terre
- 2: Pin RXD, Données reçues
- 3: Pin TXD, Données transmises

Comme vu à l'arrière de l'indicateur

L'indicateur peut être réglé pour imprimer le texte en Anglais, Français, Allemand, Espagnol, Italien ou Portugais. Voir la section des paramètres RS-232 pour plus de détails.

FORMAT DE DONNÉES – POIDS COMPLET

```
<cr><lf>
<cr><lf>
Date          12/09/2006 <cr><lf>
Time          14:56:27  <cr><lf>
<cr><lf>
Scale ID      123456   <cr><lf>          Si ID est vide, il y aura un blanc
User ID      234567   <cr><lf>
<cr><lf>
Net Wt       1.234 Kg  <cr><lf>          Poids Net (or Poids brut )
Tare Wt.     0.000kg
Gross Wt.    1.234 Kg
<cr><lf>
<cr><lf>
<cr><lf>
<cr><lf>
```

Format des données – sortie comptage de pièces :
Le poids, poids unitaire et nombre de pièces sont imprimés.

```
<cr><lf>
<cr><lf>
Date          12/09/2006 <cr><lf>
Time          14:56:27  <cr><lf>
<cr><lf>
Scale ID      123456   <cr><lf>
User ID      234567   <cr><lf>
<cr><lf>
Net Wt.      1.234 Kg  <cr><lf>          Poids Net (or Poids brut)
Unit Wt.     123 g    <cr><lf>          g pour métrique et lb pour livres
Pieces       10 pcs  <cr><lf>
<cr><lf>
<cr><lf>
<cr><lf>
<cr><lf>
```

FORMAT DE DONNÉES – HOLD (maintenue)

```
<cr><lf>
<cr><lf>
Date          12/09/2006 <cr><lf>
Time          14:56:27  <cr><lf>
<cr><lf>
Scale ID      123456   <cr><lf>
User ID      234567   <cr><lf>
<cr><lf>
Hold Wt.     1.000 Kg  <cr><lf>
<cr><lf>
<cr><lf>
<cr><lf>
<cr><lf>
```

FORMAT DE DONNÉES – PEAK HOLD (valeur maximum maintenue)

```
<cr><lf>
<cr><lf>
Date          12/09/2006 <cr><lf>
Time          14:56:27  <cr><lf>
<cr><lf>
Scale ID      123456   <cr><lf>
User ID      234567   <cr><lf>
<cr><lf>
Peak Holt Wt. 1.500 Kg  <cr><lf>
<cr><lf>
<cr><lf>
<cr><lf>
<cr><lf>
```

FORMAT DE DONNÉES – ANIMAL

```
<cr><lf>
<cr><lf>
Date          12/09/2006 <cr><lf>
Time          14:56:27  <cr><lf>
<cr><lf>
Scale ID      123456  <cr><lf>
User ID      234567  <cr><lf>
<cr><lf>
Animal Wt.   1.500 Kg  <cr><lf>
<cr><lf>
<cr><lf>
<cr><lf>
<cr><lf>
```

FORMAT DE DONNÉES – POURCENTAGE

```
<cr><lf>
<cr><lf>
Date          12/09/2006 <cr><lf>
Time          14:56:27  <cr><lf>
<cr><lf>
Scale ID      123456  <cr><lf>
User ID      234567  <cr><lf>
<cr><lf>
Net Wt.       1.500 Kg  <cr><lf>
Ref Wt.       1000kg
Percent       150.00%
<cr><lf>
<cr><lf>
<cr><lf>
<cr><lf>
```

FORMAT DE DONNÉES – SIMPLE

```
<cr><lf>
<cr><lf>
Net Wt.       1.500 Kg  <cr><lf>
<cr><lf>
Hold Wt.     1000kg
Peak holt wt. 1000kg
Animal wt.   1000kg
Ref. wt.     1000kg
Percent      150.00%
<cr><lf>
Unit wt.     1.0234g
Pieces       1000      PCS
<cr><lf>
<cr><lf>
<cr><lf>
```

FORMAT DE DONÉES – SORTIE CONTINUE – PESAGE NORMAL :

ST,GROSS	1.234 Kg	<cr><lf>	ST ou US	pour STable ou UnStable (Instable),
US,NET	0.000 Kg	<cr><lf>	NET ou GROSS	(brut) pour le Poids Net
				ou poids brut et unité de pesage, kg, lb etc.

FORMAT DE DONNÉES – SORTIE CONTINUE – COMPTAGE DE PIÈCES:

ST Net	1.234 Kg	<cr><lf>	Poids Net (ou Poids Brut)
U.W.	123 g	<cr><lf>	Kg et g pour métrique et Lb pour livres
PCS	10 pcs	<cr><lf>	
		<cr><lf>	
		<cr><lf>	

NOTE:

1. Le total accumulé ne sera pas envoyé sur la RS-232 quand l'impression continue est activée.
2. L'impression continue sera uniquement pour le poids en cours et les données affichées.
3. Dans d'autres langues le format reste le même mais le texte sera dans la langue sélectionnée.

Description	ENGLISH	FRENCH	GERMAN	SPANISH	ITALIAN	PORTUGUESE
Date (dd/mm/yyyy)	Date	Date	Datum	Fecha	Data	Data
Heure (hh:mm:ss)	Time	Heure	Zeit	Hora	Ora	Hora
Numéro d'identification de la balance	Scale ID	Bal ID	Waagen ID	Bal ID	ID Bilancia	ID Bal.
Numéro d'identification de l'utilisateur	User ID	Util ID	Nutzer ID	Usuario ID	ID Utiliz.	ID Utiliz.
Poids net	Net Wt.	Pds Net	Netto-Gew	Pso Neto	Pso Netto	Pso Líq.
Poids de tare	Tare Wt.	Pds Tare	Tara-Gew	Pso Tara	Pso Tara	Pso Tara
Poids brut	Gross Wt.	Pds Brut	Brut-Gew	Pso Bruto	Pso Lordo	Pso Bruto
Poids total	Total Wt.	Pds Total	Ges-Gew	Pso Total	Pso Totale	Pso Total
Poids unitaire	Unit Wt.	Pds Unité	Gew/Einh	Pso/Unid	Pso/Unità	Pso/Unid
Pièces	Pieces	Pièces	Stck	Piezas	Pezzi	Peças
Limite haute, définie par l'utilisateur	High Limit	Lim. Supérieure	Obergrenze	Lim. Superior	Lim. Superiore	Lim. Superior
Limite basse, définit par l'utilisateur	Low Limit	Lim. Inférieure	Untergrenze	Lim. Inferior	Lim. Inferiore	Lim. Inferior
Nombre de pieces en-dessous de la limite	BELOW THE LIMIT	INFÉRIEUR À LA LIMITE	UNTER DER GRENZE	DEBAJO DEL LÍMITE	SOTTO IL LIMITE	ABAIXO DO LIMITE

Nombre de pieces au-dessus de la limite	ABOVE THE LIMIT	SUPÉRIEUR À LA LIMITE	ÜBER DER GRENZE	ENCIMA DEL LÍMITE	SOPRA IL LIMITE	ACIMA DO LIMITE
Nombre de pièce à l'intérieur de la limite	ACCEPT	ACCEPTER	AKZEPTIEREN	ACEPTAR	ACCETTO	ACEITAR
Poids de référence	Ref. Wt.	Pds Ref	Ref-Gew	Pso Ref	Pso Rif	Pso Ref
Pourcentage	Percent	Pourcentage	Prozentsatz	Porcentaje	Percentuale	Percentagem
Poids de l'animal	Animal Wt.	Pds Animal	Tier-Gew	Pso Animal	Pso Animale	Pso Animal
Poids maintenu	Hold Wt.	Pds Tenu	Halt-Gew	Pso Retenido	Pso Contenido	Pso Guardado
Poids maintenu maximum	Peak Hold Wt.	Pds de Crete	Höchstwert-Gew	Pso Mas Alto	Pso di Punta	Pso Mais Alto

9.1 **FORMAT DES COMMANDES D'ENTRÉES**

La balance peut être contrôlée avec les commandes suivantes. Appuyez sur **[Enter]** de l'ordinateur après chaque commande.

T<cr><lf>	Tare la balance pour afficher le poids net. Cette commande est équivalente à appuyer sur [Tare/↵] .
Z<cr><lf>	Règle le point zéro pour toutes les pesées suivantes. L'écran affiche zéro.
P<cr><lf>	Imprime les résultats vers un PC ou une imprimante en utilisant l'interface RS-232. Ajoute aussi la valeur dans la mémoire d'accumulation si la fonction accumulation n'est pas réglée sur automatique.

10.0 INTERFACE RELAIS

L'indicateur AE 403 peut être équipé de drivers pour commander des relais externes. Il s'agit d'une option installée en usine ; les drivers peuvent être utilisés pour commander un certain nombre de relais différents en fonction des besoins de l'utilisateur. Les pilotes des relais sont des sorties isolées qui exigent l'utilisation d'une source d'alimentation externe pour les relais. Voir également section 3.4.3.

Contactez Adam Equipment ou votre fournisseur pour une interface relais qui est compatible avec les relais pilotes, cependant d'autres interfaces peuvent être utilisées aussi longtemps que les conditions suivantes soient appliquées.

Connexions vers les pilotes :

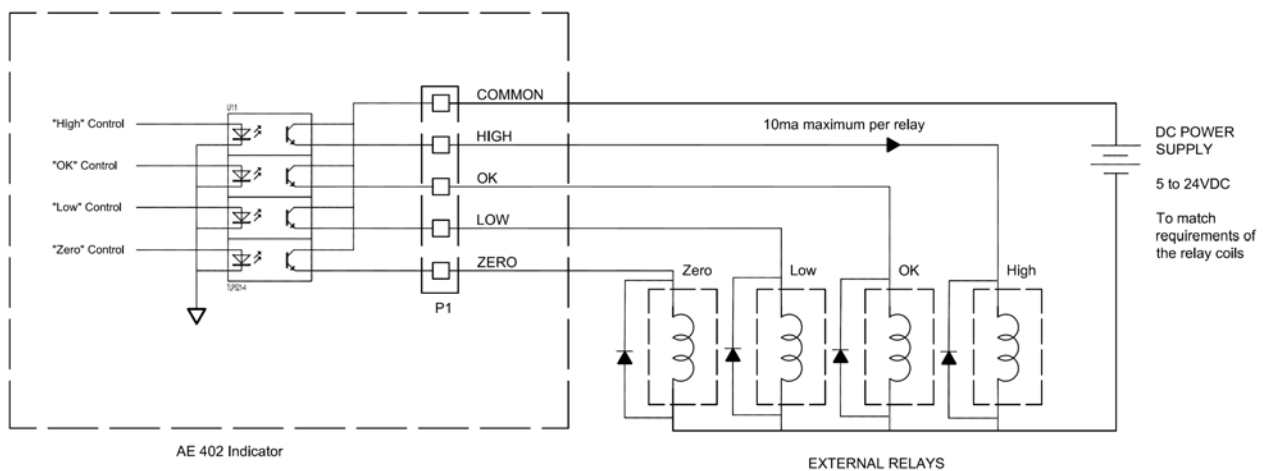

Les connexions se font sur la carte PCB, connecteur P1. Le connecteur est un type de ressort actif, appuyez simplement sur le dessus du connecteur et insérer le câble.

Ne pas excéder les limites de tension de sécurité ou de courant, 24VDC ou 15mA par sortie.

Dépendant de l'application il pourrait être utile d'utiliser un petit relais pour piloter de plus gros relais, ou de fournir une protection additionnelle pour empêcher les interférences électromagnétiques (diodes comme montré ci-dessus) pour ceci ou d'autres machines.

11.0 CALIBRAGE

Les indicateurs AE 403 se calibrent en utilisant soit les poids métriques ou livres, dépendant de l'unité de pesage en utilisation avant le calibrage. L'écran affichera soit "kg" ou "lb" pour identifier les poids attendus.

La balance peut être calibrée en utilisant la procédure suivante :

- Mettre en marche la balance et attendre qu'elle se configure.
- Avant que la configuration soit terminée, maintenez la touche **[Tare]** ↵ pour faire apparaître le mot de passe à l'écran.
- Pour entrer le mot de passe, utilisez les boutons directionnels ↑ ou ↓ pour défiler au moyen des chiffres 1-9. Utilisez la touche directionnelle → pour aller au chiffre suivant.
- Entrer le mode passe correct **[1000]** fera apparaître le menu de réglage utilisateur.
- Dans le menu, utilisez les boutons directionnels ↑ ou ↓ pour naviguer dans les réglages jusqu'à ce que '**U-cal**' apparaisse à l'écran. Appuyez sur **[Tare]** ↵ pour sélectionner.
- Après avoir appuyé sur [Tare] ↵, selon la version de l'indicateur, il est possible d'effectuer le calibrage en kg ou Lb. Si c'est le cas, utilisez les touches directionnelles ↑ ou ↓ pour faire défiler kg ou Lb. Appuyez sur la touche [Tare] ↵ pour sélectionner l'unité.
- A ce stade, le message 'noload' devrait apparaître sur l'écran. Vérifiez que la plate-forme de pesée est vide et que le symbole de stabilité "~" est affiché, puis appuyez sur la touche [Tare] ↵ pour sélectionner l'unité.
- L'écran va afficher 'load1', puis va passer à '1.000', avec le dernier chiffre qui clignote. Appuyez sur la touche [CE] pour effacer les lectures précédentes. Utilisez les touches ↑ ou ↓ pour modifier le paramètre, utilisez la touche directionnelle → pour passer au chiffre suivant. D'habitude, la charge 1 est réglée à la capacité entière de l'indicateur. Sélectionnez la valeur du poids de calibrage à utiliser et appuyez sur [Tare] ↵ pour valider.
- Lorsque l'écran indique "Load ", placez le poids spécifié sur la plate-forme de pesée. Lorsque le symbole de stabilité '~' apparaît de nouveau, appuyez sur [Tare] ↵ pour accepter.
- Si le calibrage est réussi, l'indicateur va redémarrer.

12.0 CODES D'ERREUR

CODES D'ERREURS	DESCRIPTION	SUGGESTIONS
--oL--	Surcharge de Poids	Le poids dépasse la capacité maximale. Retirez le poids de la balance. Si le problème persiste, contactez votre revendeur ou Adam Equipment pour avoir de l'assistance.
-L0--	En-Dessous du Zéro Brut par >20e	Poids en dessous de la plage de pesée de la balance. Vérifiez si la plate-forme a été enlevée. Si le problème persiste, contactez votre revendeur ou Adam Equipment pour avoir de l'assistance.
Err 1	Erreur de Réglage de l'Heure	Entrez l'heure en utilisant le format correct et des valeurs raisonnables. Format : hh:mm:ss.
Err 2	Erreur de Réglage de la Date	Entrez la date en utilisant le format correct et des valeurs raisonnables. Format : aa:mm:jjj
Err 3	Erreur de Démarrage Instable Erreur Zéro	Les lectures au démarrage étaient instables et la balance ne pouvait pas régler la référence zéro. Vérifiez si la balance est de niveau et placée sur une surface stable.
Err 4	Erreur de Réglage du Zéro	La balance se trouvait en dehors de la plage de réglage du zéro normal lorsqu'elle a été démarrée ou lorsque la touche [Zero] a été appuyée. Retirez le poids de la balance et essayez de la remettre à zéro. Utilisez la touche [Z/T] pour mettre l'écran à zéro. Si le problème persiste, contactez votre revendeur ou Adam Equipment pour recevoir de l'assistance.
Err 5	Erreur de Remise à Zéro des Touches	Vous essayez de mettre à zéro une valeur supérieure au maximum autorisé. Retirez une partie de la masse avant d'utiliser la touche [Zéro] .
Err 6	Erreur de Tare Négative	Se produit lorsque l'on appuie sur la touche de tare avec une valeur négative.
Err 7	Erreur de Stabilité	Les courants d'air ou les vibrations provoquent des lectures de poids instables. Vérifiez si la balance est nivelée et placée sur une surface stable.
Err 8	Erreur de Saisie du Pourcentage	La fonction pourcentage est entrée sans masse de référence sur le plateau.
Err 9	Le calibrage du zéro de l'utilisateur dépasse le calibrage d'usine >10%.	Calibrage incorrect (doit se situer à +10% du calibrage d'usine). Les données de calibrage précédentes seront conservées jusqu'à ce que le processus de calibrage soit terminé.
Err 10	La masse de calibrage de l'utilisateur dépasse le calibrage d'usine >10%.	Calibrage incorrect (doit se situer à +10% du calibrage d'usine). Les données de calibrage précédentes seront conservées jusqu'à ce que le processus de calibrage soit terminé.
Err 17	Hors des spécifications pour le modèle homologué.	Nombre de divisions réglées au-dessus de 1/6000.
Err 18	Erreur de Mémoire	Les valeurs lues de la mémoire sont différentes des valeurs attendues.
Err 19	La limite inférieure du poids est supérieure à la limite supérieure	La limite supérieure est définie d'abord, puis la limite inférieure réglée est supérieure à la limite supérieure et la limite inférieure n'est pas égale à zéro.
Err ADC	Valeur ADC Incorrecte	Le capteur de pesage ou l'électronique pourraient être endommagés. Si le problème persiste, contactez votre revendeur ou Adam Equipment pour recevoir de l'assistance.

13.0 REMPLACEMENT DES PIÈCES ET ACCESSOIRES

Si vous avez besoin de commander des pièces détachées et accessoires, veuillez contacter votre fournisseur ou Adam Equipment. Une liste partielle de ces articles est donnée ci-dessous -

- | | |
|---|--|
| <ul style="list-style-type: none">• Adaptateur AC• Remplacement batterie | <ul style="list-style-type: none">• Imprimante, etc. |
|---|--|

14.0 INFORMATION DE SERVICE

Ce manuel traite des détails de fonctionnement. Si vous avez un problème avec la balance qui n'est pas mentionné directement dans ce manuel alors contactez votre fournisseur pour plus d'informations. De façon à fournir plus d'assistance, le fournisseur aura besoin des informations suivantes qui devront être gardées à disposition :

A. Détails de votre entreprise

Nom de votre entreprise :

Nom de la personne à contacter :

Téléphone, e-mail, fax ou tout autre moyen de contact :

B. Détails sur la balance achetée

(Cette partie devra toujours être disponible pour toutes futures correspondances. Nous suggérons que vous remplissiez ce formulaire dès que vous réceptionnez la balance et gardez une copie de ce formulaire comme référence)

Nom du modèle de l'indicateur :	
Numéro de série de l'unité :	
Numéro de série du logiciel : (Affiché lors de la première mise en marche) :	
Date d'achat :	
Nom du fournisseur et adresse :	

C. Brève description du problème

Inclus l'historique récent concernant l'indicateur. Par exemple :

- A-t-il fonctionné depuis sa livraison
- A-t-il été en contact avec de l'eau
- Endommagé par le feu
- Orage dans votre région
- Tombé sur le sol, etc

INFORMATION SUR LA GARANTIE

Adam Equipment offre une Garantie Limitée (Pièces et main d'œuvre) pour tous les composants qui échouent à cause de défauts de matériaux ou de fabrication. La garantie commence à partir de la date de livraison.

Au cours de la période de garantie, pour toutes les réparations nécessaires, l'acheteur doit informer son fournisseur ou Adam Equipment. La société ou son technicien agréé se réserve le droit de réparer ou de remplacer les composants sur le site de l'acheteur ou dans l'un de ses ateliers en fonction de la gravité des problèmes, sans frais supplémentaires. Cependant, tout frais de port engagé dans l'envoi des unités défectueuses ou pièces au centre de service sera supporté par l'acheteur.

La garantie cessera de fonctionner si l'équipement n'est pas retourné dans son emballage d'origine avec la documentation qui convient afin que la réclamation soit traitée. Toutes les réclamations sont à la discrétion unique d'Adam Equipment.

Cette garantie ne couvre pas l'équipement sur lequel des défauts ou des pauvres performances sont dû à une mauvaise utilisation, dommage accidentel, exposition à des matières radioactives ou corrosives, négligence, mauvaise installation, des modifications non autorisées ou tentative de réparation ou non-respect des exigences et recommandations comme citées dans cette notice d'utilisation.

Ce produit peut comporter une batterie rechargeable qui est conçue pour être retirée et remplacée par l'utilisateur. Adam Equipment garantit qu'il fournira une batterie de remplacement si la batterie manifeste un défaut de matériaux ou de fabrication pendant la période initiale de l'utilisation du produit dans lequel la batterie est installée.

Comme avec toutes les batteries, la capacité maximale de toute batterie inclus dans le produit va diminuer avec le temps ou l'utilisation, et la durée de vie de la batterie varie selon le modèle du produit, la configuration, les caractéristiques, l'utilisation et les paramètres de gestion de l'alimentation. Une diminution de la capacité maximale de la batterie ou de durée de vie de la batterie n'est pas un défaut de matériaux ou de fabrication, et n'est pas couvert par cette garantie limitée.

La réparation effectuée en vertu de la garantie n'étant pas la période de garantie. Les composants enlevés durant les réparations de garantie deviennent la propriété de l'entreprise.

Les droits légaux de l'acheteur ne sont pas affectés par cette garantie. En cas de litige alors les termes de cette garantie sont régis par la législation britannique. Pour plus de détails sur les Informations de garantie, voir les termes et conditions de vente disponibles sur notre site web.

WEEE 2012/19/EU

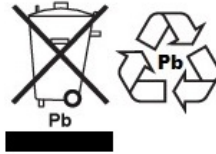

This device may not be disposed of in domestic waste. This also applies to countries outside the EU, per their specific requirements. Disposal of batteries (if fitted) must conform to local laws and restrictions.

Cet appareil ne peut être éliminé avec les déchets ménagers. L'élimination de la batterie doit être effectuée conformément aux lois et restrictions locales.

Dieses Gerät nicht mit dem Hausmüll entsorgt.

Dispositivo no puede ser desechado junto con los residuos domésticos

Dispositivo non può essere smaltito nei rifiuti domestici.

FCC / IC CLASS A DIGITAL DEVICE EMC VERIFICATION STATEMENT

NOTE: This equipment has been tested and found to comply with the limits for a Class A digital device, pursuant to Part 15 of the FCC rules and Canadian ICES-003/NMB-003 regulation. These limits are designed to provide reasonable protection against harmful interference when the equipment is operated in a commercial environment. This equipment generates, uses and can radiate radio frequency energy and, if not installed and used in accordance with the instruction manual, may cause harmful interference to radio communications. Operation of this equipment in a residential area is likely to cause harmful interference in which case the user will be required to correct the interference at his own expense.

CALIFORNIA PROPOSITION 65 - MANDATORY STATEMENT

WARNING: This product includes a sealed lead-acid battery which contains chemicals known to the State of California to cause cancer and birth defects or other reproductive harm.

IEC 61140

Le produit est conforme à la classe 1 selon la norme IEC 61140 - Protection contre les chocs électriques.



Adam Equipment products have been tested with, and are always supplied with mains power adaptors which meet all legal requirements for the intended country or region of operation, including electrical safety, interference and energy efficiency. As we often update adaptor products to meet changing legislation it is not possible to refer to the exact model in this manual. Please contact us if you need specifications or safety information for your particular item. Do not attempt to connect or use an adaptor not supplied by us.

ADAM EQUIPMENT une entreprise internationale certifiée ISO 9001:2015 avec plus de 40 ans d'expérience dans la production et la vente d'équipement de pesage électronique.

Les produits Adam sont principalement conçus pour les marchés du Laboratoire, l'enseignement, la santé et remise en forme, le commerce et l'industrie. La gamme de produits peut être décrite comme suit:

- Balances Analytiques et de Précision
- Balances Compactes et Portables
- Balances de capacités importantes
- Analyseur d'humidité
- Balances mécaniques
- Balances compteuses
- Balances digitales/contrôle de pesée
- Plate forme haute performance
- Crochet peseur
- Balances santé et remise en forme
- Balances Poids Prix

Pour un listing complet des produits Adam, veuillez visiter notre site:

www.adamequipment.com

<p>Adam Equipment Co. Ltd. Maidstone Road, Kingston Milton Keynes MK10 0BD UK Phone:+44 (0)1908 274545 Fax: +44 (0)1908 641339 e-mail: sales@adamequipment.co.uk</p>	<p>Adam Equipment Inc. 1, Fox Hollow Rd. Oxford, CT 06478 USA Phone: +1 203 790 4774 Fax: +1 203 792 3406 e-mail: sales@adamequipment.com</p>	<p>AE Adam GmbH. Instenkamp 4 D-24242 Felde Germany Phone +49 (0)4340 40300 0 Fax: +49 (0)4340 40300 20 e-mail: vertrieb@aeadam.de</p>
<p>Adam Equipment S.A. (Pty) Ltd. 7 Megawatt Road, Spartan EXT 22 Kempton Park, Johannesburg, Republic of South Africa Phone +27 (0)11 974 9745 Fax: +27 (0)11 392 2587 e-mail: sales@adamequipment.co.za</p>	<p>Adam Equipment (S.E. ASIA) PTY Ltd 70 Miguel Road Bibra Lake Perth WA 6163 Australia Phone: +61 (0) 8 6461 6236 Fax +61 (0) 8 9456 4462 e-mail: sales@adamequipment.com.au</p>	<p>Adam Equipment (Wuhan) Co. Ltd. A Building East Jianhua Private Industrial Park ZhuanYang Avenue Wuhan Economic & Technological Development Zone 430056 Wuhan P.R.China Phone: + 86 (27) 59420391 Fax + 86 (27) 59420388 e-mail: info@adamequipment.com.cn</p>

© Copyright by Adam Equipment Co. All rights reserved. No part of this publication may be reprinted or translated in any form or by any means without the prior permission of Adam Equipment.

Adam Equipment reserves the right to make changes to the technology, features, specifications and design of the equipment without notice.

All information contained within this publication is to the best of our knowledge timely, complete and accurate when issued. However, we are not responsible for misinterpretations which may result from the reading of this material.

The latest version of this publication can be found on our Website.

www.adamequipment.com